

Система имплантатов Astra Tech Implant System®

Клиническое и лабораторное руководство

Реставрации на аттачментах

Система имплантатов Astra Tech Implant System® EV

Система имплантатов Astra Tech Implant System EV отличается простотой использования и обеспечивает универсальность при лечении пациентов, которым проводится имплантация.

В основе этой эволюционирующей системы, обеспечивающей предсказуемые долгосрочные эстетические результаты и сохранение уровня кости в области шейки имплантата, лежит уникальный комплекс биоуправления Astra Tech Implant System BioManagement Complex.



Система имплантатов Astra Tech Implant System®

СОДЕРЖАНИЕ

Введение: система имплантатов Astra Tech Implant System® EV

Обзор ортопедических компонентов	4
Обзор абатментов	5
Дополнительные инструменты	5
Соединение имплантата и абатмента	6
Цветовая маркировка	6
Предоперационные процедуры	7
Клиническое применение	8

Клинические и лабораторные процедуры

Процедура заживления	
– Формирователь десны Healing Uni EV (Healing Uni EV)	9
Окончательная реставрация	
– Абатмент Locator EV (Locator™ Abutment EV)	10
– Абатмент шаровидный EV (Ball Abutment EV)	12
– Абатмент Уни EV (Uni Abutment EV) / супраструктуры Atlantis®	14
– Абатмент Уни EV (Uni Abutment EV) / OD цилиндр для изготовления балки EV (OD Cylinder EV)	16
Ключ динамометрический EV (Torque Wrench EV) — ортопедические процедуры	18
Рекомендуемое усилие фиксации	20
Очистка и стерилизация	21

Дополнительные сведения см. в инструкциях производителя:

Zest Anchors

- инструкции по применению системы аттачментов имплантатов Locator®;
- система аттачментов имплантатов Locator®, техническое руководство по установке абатментов Locator™.

Cendres Métaux

- аттачменты для ортопедической стоматологии, руководство по установке охватывающей детали Dalbo PLUS (Dalbo® PLUS Female Part).

Данное руководство предназначено для врачей, прошедших хотя бы базовое ортопедическое и стационарное обучение дентальной имплантации. Врачи должны постоянно повышать квалификацию и быть в курсе последних тенденций и методов лечения в сфере дентальной имплантологии.

Данные изделия могут быть не согласованы с регулирующими органами / продаваться / иметь лицензии не на всех рынках. За информацией о текущем ассортименте и наличии изделий обращайтесь в местное представительство компании Dentsply Sirona.

Для улучшения читаемости документа компания Dentsply Sirona не использует символы ® и ™ в основном тексте. Тем не менее компания Dentsply Sirona не отказывается от своих прав на товарные знаки, и данный документ не может быть истолкован иначе.

Иллюстрации изделий приведены не в масштабе.

Обзор ортопедических компонентов

Разрабатываемая на компьютере и обычным способом реставрация позволяет применять шинированные имплантаты.

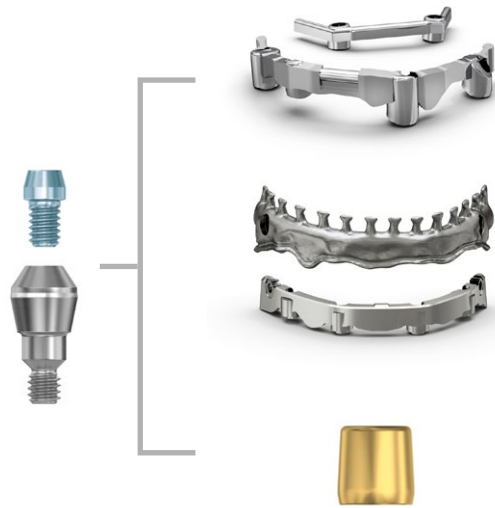

Балочная конструкция Atlantis® Bar

Разрабатываемая на компьютере балочная конструкция для поддержки перекрывающего протеза на верхней или нижней челюсти.

Решение Atlantis® 2 в 1 (мостовидный протез и гибридная конструкция)

Разрабатываемая на компьютере индивидуальная балочная конструкция и мостовидная или гибридная дополнительная структура для обеспечения фрикционной фиксации на верхней или нижней челюсти.

OD цилиндр для изготовления балки EV (OD Cylinder EV)

Для съемных перекрывающих протезов на нижней или верхней челюсти на традиционной спянной балке из золота.

Разрабатываемые обычным способом реставрации для нешинированных имплантатов.



Абатмент Locator EV (Locator™ Abutment EV)

Для съемных перекрывающих протезов на нижней челюсти.

Абатмент шаровидный EV (Ball Abutment EV)

Для съемных перекрывающих протезов на нижней челюсти.

Обзор абатментов

Ассортимент абатментов системы Astra Tech Implant System EV включает максимально индивидуализированные абатменты и широкий спектр стандартных абатментов, что позволяет найти подходящий абатмент при любых клинических показаниях. Абатменты изготавливаются из

различных материалов, что обеспечивает различные условия нагрузки и возможность выбора постоянной реставрации. Для иллюстрации возможностей индексации в данном руководстве используются символы. Далее представлен полный обзор абатментов и условных обозначений.

Постоянные абатменты	Индексирование	Рекомендуемое применение	Особенности и преимущества	Стр.
Абатмент Уни EV (Uni Abutment™ EV) Титан 	Без индексации 	<ul style="list-style-type: none"> Шинированные реставрации в нижней или верхней челюсти в комбинации с балкой. 	<ul style="list-style-type: none"> Совместимость с супраструктурами Atlantis. Одна ортопедическая конструкция подходит для любых соединений имплантатов. 	14-17
Абатмент Locator EV (Locator™ Abutment EV) Титан 	Без индексации 	<ul style="list-style-type: none"> Нешинированные реставрации в нижней челюсти. 	<ul style="list-style-type: none"> Соединения имплантата (3,6–4,8 мм). 	10-11
Абатмент шаровидный EV (Ball Abutment EV) Титан 	Без индексации 	<ul style="list-style-type: none"> Нешинированные реставрации в нижней челюсти. 	<ul style="list-style-type: none"> Соединения имплантата (3,6–4,8 мм). 	12-13

Дополнительные инструменты

Различные процедуры с реставрациями на аттачментах требуют использования дополнительных компонентов и инструментов на различных этапах лечения и лабораторных процедур.

Абатменты	Инструменты	
Абатмент Locator EV (Locator Abutment™ EV) 		Ключ для установки абатмента Locator (Locator Driver EV) Инструмент для установки Locator Используется для: <ul style="list-style-type: none"> установки абатментов; установки и извлечения вставок.
Абатмент шаровидный EV (Ball Abutment EV) 		Ключ для установки абатмента шаровидного EV (Ball Abutment Driver EV) Отвертка/активатор Dalbo PLUS (Dalbo PLUS Screwdriver/Activator) Используется для: <ul style="list-style-type: none"> регулировки фиксации вставок и их замены.
Абатмент Уни EV (Uni Abutment EV) 		Ключ для установки абатмента Уни EV (Uni Driver EV) Защитный элемент для полировки Уни EV (Polishing Protector Uni EV) Используется для: <ul style="list-style-type: none"> защиты абатмента при полировке балочной реставрации.

Размеры имплантатов / положение зубов

В основе философии системы имплантатов Astra Tech Implant System EV лежит специфичный от области подход «crown-down» с учетом ряда естественных зубов, поддерживаемый интуитивно понятным хирургическим протоколом и простым ортопедическим технологическим процессом.

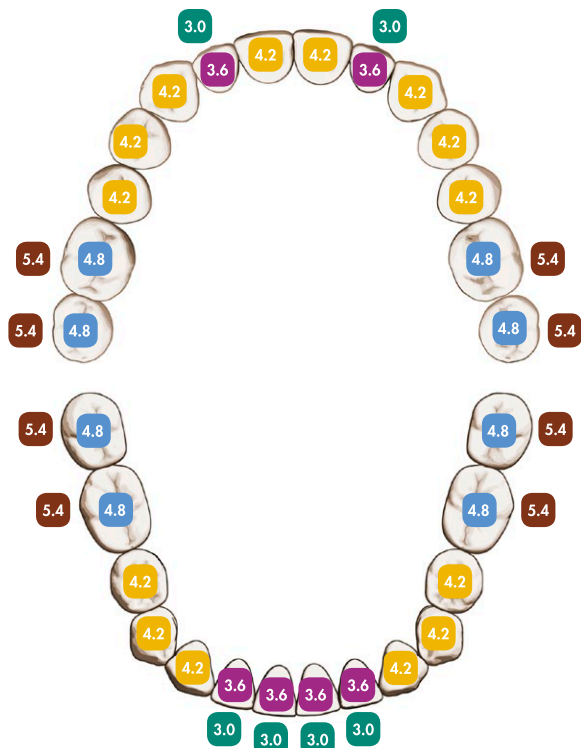

При замене зубов необходимо учитывать ряд факторов: требуемую степень поддержки окончательной реставрации в определенном положении, заживление мягких тканей, дизайн и размер имплантатов.

На иллюстрации приведены рекомендуемые размеры имплантатов в зависимости от естественных зубов при условии наличия достаточного объема костной ткани и пространства с учетом примыкающих зубов.

Одна система — одно значение усилия фиксации

В целях дополнительного упрощения процедуры установки усилие фиксации для всех постоянных абатментов составляет 25 Нсм. К винту мостовидного протеза на уровне реставрации применяется уменьшенное усилие фиксации (15 Нсм).

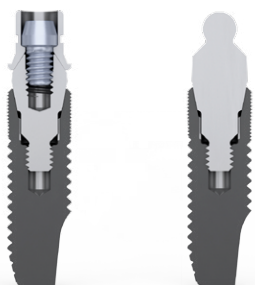

Соединение имплантата и абатмента

Имплантат дентальный OsseoSpeed EV (**OsseoSpeed EV**) обладает уникальным соединением, которое обеспечивает установку ортопедических конструкций и компонентов, например индивидуализированных абатментов Atlantis, в одном положении. Данный интерфейс также обеспечивает гибкость за счет индексации стандартных абатментов в шести положениях, при этом абатменты без индексации могут устанавливаться в любом угловом положении.



Имплантат дентальный OsseoSpeed EV (OsseoSpeed EV)

Варианты установки абатмента

Только в одном положении

Максимально индивидуализированные абатменты Atlantis могут быть установлены только в одном положении.



Шесть положений

Индексированные абатменты могут быть установлены в шести положениях.

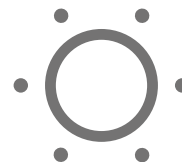

Без индексации

Неиндексированные абатменты могут быть установлены в любом угловом положении.



Цветовая маркировка

В системе имплантатов Astra Tech Implant System EV для упрощения определения правильных компонентов используются маркировка, цветовая маркировка и геометрические формы.

Каждому размеру участка соединения имплантата и абатмента соответствует отдельный цвет, который последовательно применяется ко всем соответствующим элементам системы. Цвет применяется непосредственно к компонентам и инструментам, а также к упаковке и информационным материалам, где это возможно.

Зеленый Фиолетовый Желтый Голубой Коричневый

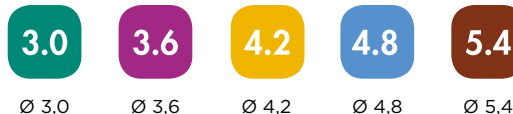

Предоперационные процедуры

Предоперационное обследование

Необходимо выполнить оценку общего состояния здоровья пациента и оценку состояния полости рта с клиническим и рентгенологическим обследованиями. Особое внимание следует уделять состоянию слизистых оболочек, морфологии челюстей, лечению и протезированию зубов в прошлом и признакам дисфункции в полости рта.

Следует использовать рентгенографический анализ для оценки костной топографии остаточного альвеолярного отростка. Первоначальное рентгенографическое обследование наряду с клиническим обследованием служит основой для определения возможности имплантологического лечения пациента.

Если имплантологическое лечение возможно, проводится более тщательное клиническое обследование области имплантации и противоположной челюсти. Все местные патологии обеих челюстей необходимо вылечить до установки имплантата.

Предоперационное планирование

Предоперационное планирование должно быть основано на ожидаемом результате восстановительного лечения. Ассортимент системы имплантатов Astra Tech Implant System EV разработан для обеспечения потребностей в протезировании при планируемой замене зуба. Ортопедическая универсальность позволяет подобрать наиболее подходящие материалы, конструкции и размеры для замены зубов в различных положениях челюсти с опорой на имплантаты.

Для достижения ожидаемого исхода планирование лечения должно включать все стадии процедуры, от времени заживления и выбора компонентов до временных и окончательных реставраций.

В наши дни цифровая обработка сканов КЛКТ, а также оптических сканов поверхности может заменить или дополнить модели, установленные в артикулятор, и предоставить информацию (аналоговую или виртуальную) о соотношении между челюстями и зубами. Диагностическая восковая модель с восстановленными зубами предоставляет важную информацию на этапе планирования. Оптимальный план может быть разработан на основе анализа и оценки окклюзионного поля, распределения сил и предпочтительных областей установки имплантатов. При выборе оптимального

местоположения, направления и размера имплантата можно использовать прозрачные рентгенологические шаблоны, на которых изображены имплантаты с различным увеличением. Программное обеспечение для планирования содержит библиотеку различных имплантатов для работы в цифровой среде.

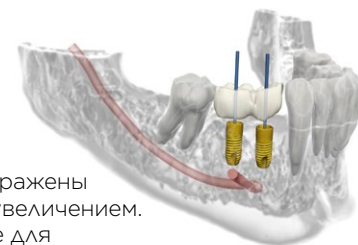

Simplant, программное обеспечение для планирования установки имплантатов и ортопедической конструкции, может использоваться с системой имплантатов Astra Tech Implant System EV для достижения точного планирования оптимального положения и установки имплантата.

Хотя окончательное решение о подходе к лечению может приниматься во время операции, следует заранее обдумать следующие аспекты в зависимости от качества поддерживающей кости и ожидаемой первичной стабильности имплантата(-ов):

- одноэтапная или двухэтапная хирургическая процедура;
- протокол немедленной или ранней нагрузки;
- ожидаемый период заживления до нагрузки.

Если немедленная нагрузка не показана, можно рассмотреть использование протокола ранней нагрузки (период заживления не менее шести недель).

Независимо от ситуации, клиницист должен провести тщательное обследование и оценить качество и количество костной ткани, достигнутую первичную стабильность, дизайн реставрации и условия нагрузки при определении времени до нагрузки имплантатов в каждом конкретном случае.

Перед началом лечения необходимо проинформировать пациента о результатах предоперационного обследования и четко объяснить план лечения, в том числе ожидаемый результат, требования к уходу и риски.



Клиническое применение

Система имплантатов Astra Tech Implant System EV предназначена для использования в различных клинических ситуациях у пациентов с частичной или полной адентией. Она была тщательно исследована в ходе многочисленных технических, экспериментальных и проспективных клинических исследований, и всесторонние исследования и подробная документация послужили основой для создания простой, гибкой и надежной системы имплантатов с клинически доказанной способностью поддерживать уровень кости в области шейки имплантата. Крепление конструкций с помощью имплантатов позволяет применять разнообразные варианты ортопедического лечения.

Существуют определенные показания для применения съемных протезов в сочетании с имплантологическим лечением. Функциональные, эстетические, фонетические и гигиенические требования в определенных клинических ситуациях обуславливают использование съемных протезов в качестве варианта лечения. Наличие хотя бы одного имплантата в каждом квадранте челюсти в сочетании с подходящим замковым креплением делает съемное протезирование конкурентоспособной альтернативой при лечении пациентов с полной адентией.

Лечение с применением реставрации на аттачментах на нижней челюсти

Во многих случаях на нижнюю челюсть можно установить несъемный мостовидный протез, однако из соображений экономии пациенты иногда выбирают съемные протезы. Клинические исследования системы имплантатов Astra Tech Implant System свидетельствуют, что показатель приживаемости имплантатов в нижней челюсти одинаков для съемных протезов и несъемных мостовидных протезов, независимо от используемой удерживающей системы.

Для нижней челюсти рекомендуется применять следующий протокол:

- не менее 2 имплантатов, шинированных или нешинированных.

Лечение с применением реставрации на аттачментах на верхней челюсти

В случае верхней челюсти результаты клинического применения и предсказуемость в долгосрочной перспективе в большей степени зависят от способа

опоры на имплантаты и конструкции протеза. Шинирование минимум четырех имплантатов с помощью стандартной или индивидуальной балки может обеспечить такие же прекрасные результаты, как и в случае нижней челюсти.

Для верхней челюсти рекомендуется применять следующий протокол:

- не менее 4 шинированных имплантатов.

Показания к лечению с применением реставрации на аттачментах

- Неблагоприятное соотношение челюстей, затрудняющее использование несъемного мостовидного протеза.
- Эстетические проблемы, например необходимость поддержки губ при работе с верхней челюстью.
- Фонетические проблемы в связи с утратой альвеолярного отростка в верхней челюсти.
- Неудовлетворенность пациента съемным протезом из-за раздражения ротовой полости и (или) отсутствие костной ткани для фиксации протеза.
- Мостовидный протез делает надлежащую гигиену полости рта невозможной или чрезвычайно затруднительной.
- Пациенты с адентией и расщелиной неба.
- Экономические ограничения.

Дополнительные учитываемые факторы

Факторы, учитываемые при планировании съемного протезирования, включают число и длину имплантатов, а также качество и количество костной ткани для их крепления.

Обеспечить оптимальное протезирование позволят следующие условия:

- параллельные имплантаты;
- жесткий балочный соединитель с небольшими расстояниями между имплантатами;
- удлинительные балки допустимой длины, не слишком длинные;
- достаточная упругость слизистой оболочки; слизистая оболочка не должна быть слишком мягкой;
- обеспечение равномерной нагрузки на слизистую оболочку при функционировании протеза.



Нешинированные аттачменты в нижней челюсти.



Шинированные аттачменты в нижней челюсти.

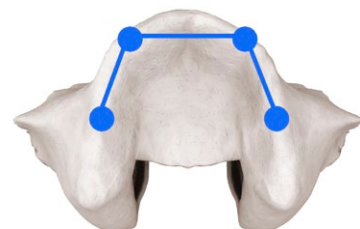

Шинированные аттачменты в верхней челюсти.

Формирователь десны Healing Uni EV (Healing Uni EV)

Компоненты для заживления разработаны с целью поддержки окружающих мягких тканей и обеспечения прогнозируемого состояния за счет геометрической формы, соответствующей постоянным абатментам.

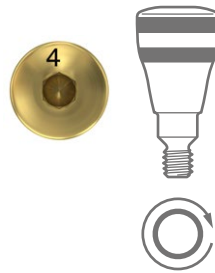

Формирователь десны Healing Uni EV (Healing Uni EV)

Формирователь десны Healing Uni EV (Healing Uni EV) используется для поддержки мягких тканей в фазе заживления и предназначен для облегчения выбора постоянного абатмента.

- Соответствует значениям высоты и диаметров всех абатментов с фиксацией на аттачментах.
- Нанесенные лазером полосы для измерения положения.
- Цвет: соответствует имплантату.

Клиническая процедура

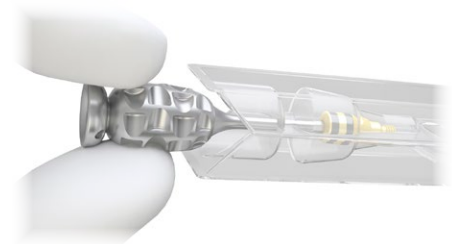
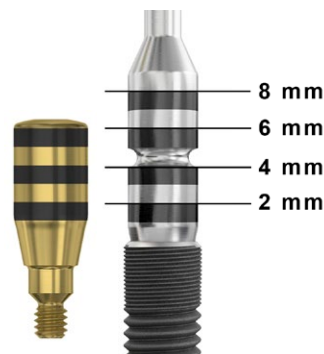

Глубиномер абатмента EV (Abutment Depth Gauge EV)

- Особый дизайн кончика для каждого соединения имплантата.
- Сужение на кончике для определения отметки глубины 4-5 мм.
- Цвет: соответствует имплантату.

Измерение высоты

- Глубиномеры абатмента соответствуют лазерным кольцевым маркировкам формирователей десны Healing Uni EV (Healing Uni EV).

Установка

- Возьмите и установите стерильный формирователь десны Healing Uni EV (Healing Uni EV) непосредственно из блистерной упаковки при помощи отвертки шестигранной Hex Driver EV (Hex Driver EV).
- Установите и закрепите формирователь десны вручную при помощи легкого нажима пальцами (5-10 Нсм).

Абатмент Locator EV (Locator™ Abutment EV)

Абатмент Locator обеспечивает долгосрочную стабильность и простоту использования. Небольшая вертикальная высота идеально подходит для большинства съемных протезов. С помощью аттачмента Locator можно без труда решить проблемы с расположением имплантатов под углом и ограниченным окклюзионным пространством.



Клиническое применение

- Случаи полной адентии нижней челюсти.
- Принимая во внимание имеющуюся клиническую документацию, нешинуированные абатменты Locator EV (Locator Abutment EV) показаны только для нижней челюсти.

Клиническая процедура



Выбор абатмента

Перед установкой абатмента извлеките формирователь десны и определите высоту мягких тканей для правильного выбора постоянного абатмента. Подходящей высотой абатмента Locator EV (Locator Abutment EV) считается такая высота, при которой внешняя геометрия ретенции находится выше десны.

Примечание. Конструкция формирователя десны Healing Uni EV (Healing Uni EV) поддерживает конфигурацию постоянного абатмента Locator EV (Locator Abutment EV) и создает соответствующий контур мягких тканей.

Установка

- Установите абатмент Locator EV (Locator Abutment EV) с пластмассовым держателем/втулкой в отвертку, входящую в комплект инструмента для установки Locator (Locator Core Tool).
- Установите абатмент Locator EV (Locator Abutment EV) вручную.
- Используйте ключ для установки абатмента Locator EV (Locator Driver EV) в рукоятке EV ортопедической (Driver Handle EV) с ключом EV динамометрическим (Torque Wrench EV). Затяните абатмент с рекомендуемым усилием фиксации (25 Нсм).



Оттиск

- Прикрепите трансферы для снятия оттиска с абатмента Locator методом открытой ложки (Locator Abutment Pick-up) к абатментам Locator EV (Locator Abutment EV) и убедитесь в их надежной фиксации.
- Сделайте оттиск на уровне абатментов, используя стандартную или индивидуальную оттискную ложку и эластичный оттисковый материал.
- После затвердевания оттискового материала снимите оттиск.
- Проверьте правильность оттиска и отправьте его в лабораторию.

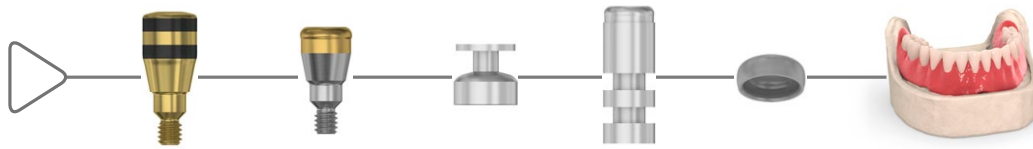

Лабораторная процедура



Модель

- Плотно разместите аналог абатмента Locator (Locator Abutment Replica) в трансфере для снятия оттиска с абатмента Locator методом открытой ложки (Locator Abutment Pick-up) в оттиске.
- Изготовьте мастер-модель из высококачественной керамики.
- Поместите прокладку на головку каждого аналога абатмента Locator (Locator Abutment Replica) для имитации устойчивости и прикрепите колпачки для обработки Locator (Locator Processing Cap) к аналогам.

Перекрывающий протез

- Изготовьте перекрывающий протез, выполнив отверждение акрилового материала вокруг охватывающей детали.
- Воспользуйтесь бором для удаления излишков акрила и отполируйте основание перекрывающего протеза.
- Снимите перекрывающий протез с модели и извлеките черные вставки для обработки с помощью инструмента для извлечения вставок Locator (Locator Insert Removal Tool), входящего в комплект инструмента для установки Locator (Locator Core Tool).

Клиническая процедура



Окончательная реставрация

- Отправьте готовый перекрывающий протез вместе со вставками абатментов Locator EV (Locator Abutment EV) стоматологу.
- Поместите нужные вставки Locator в металлические разъемы (колпачки для обработки) с помощью инструмента для установки вставок Insert Seating Tool, входящего в комплект инструмента для установки Locator (Locator Core Tool).
- Проверьте и отрегулируйте окончательную посадку перекрывающего протеза. Внесите исправления в окклюзионное соотношение по мере необходимости.

Абатмент шаровидный EV (Ball Abutment EV)

Охватывающая деталь Dalbo PLUS TE (Dalbo PLUS Female Part TE Basic) крепится к протезу, индивидуальная фиксация достигается с помощью регулируемой ретенционной вкладки Dalbo PLUS (Dalbo PLUS Lamellae retention Insert E), установленной в разъем. Вкладка разработана с целью уменьшения износа на шаровидном абатменте и сведения к минимуму необходимости профессионального ухода. С помощью отвертки/активатора Dalbo PLUS (Dalbo PLUS Screwdriver/Activator) можно легко изменить ретенцию ретенционной вкладки или заменить вкладку.



Клиническое применение

- Случаи полной адентии нижней челюсти.
- Принимая во внимание имеющуюся клиническую документацию, нешинированные шаровидные абатменты показаны только для нижней челюсти.

Клиническая процедура



Выбор абатмента

Перед установкой абатмента извлеките формирователь десны и определите высоту слизистой для правильного выбора постоянного абатмента. Подходящей высотой шаровидного абатмента считается наивысшая точка границы мягких тканей, соответствующая конической шейке абатмента или находящаяся немного апикальнее.

Примечание. Конструкция формирователя десны Healing Uni EV (Healing Uni EV) поддерживает конфигурацию постоянного абатмента шаровидного EV (Ball Abutment EV) и создает соответствующий контур мягких тканей.

Установка абатмента

- Присоедините ключ для установки абатмента шаровидного EV (Ball Abutment Driver EV) к рукоятке ортопедической EV (Driver Handle EV).
- Присоедините ключ для установки абатмента к абатменту шаровидному EV (Ball Abutment EV).
- Соедините ключ для установки абатмента шаровидного EV (Ball Abutment Driver EV) с ключом динамометрическим EV (Torque Wrench EV). Затяните абатмент с рекомендуемым усилием фиксации (25 Нсм).



Оттиск

- Сделайте оттиск на уровне абатментов, используя стандартную или индивидуальную оттискную ложку и эластичный оттискный материал.
- После затвердевания оттискного материала снимите оттиск.
- Проверьте правильность оттиска и отправьте его в лабораторию.

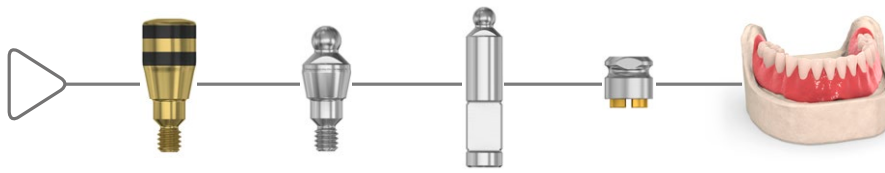

Лабораторная процедура

Клиническая процедура

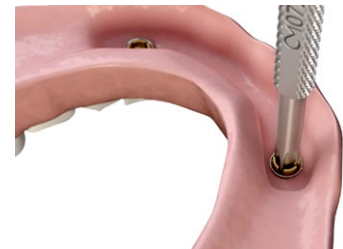
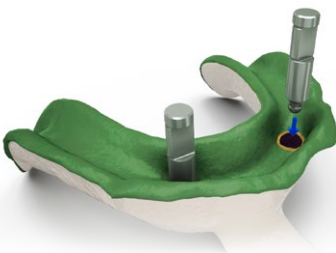

Модель

- Плотно разместите аналог абатмента шаровидного EV (Ball Abutment EV Replica) в оттиске. Параллельные скосы на абатменте и его аналоге облегчают позиционирование.
- Изготовьте мастер-модель с использованием аналога шаровидного абатмента и керамики высокого качества.

Перекрывающий протез

- Определите обычный путь введения перекрывающего протеза с фиксацией на шаровидных аттачментах.
- Вставьте дубликатор в аналог.
- Изготовьте перекрывающий протез.
- Извлеките дубликатор для освобождения в протезе пространства для охватывающей детали.
- Выполните отверждение акрилового материала вокруг охватывающей детали.
- Воспользуйтесь бором для удаления излишков акрила, отполируйте основание съемного протеза.

Окончательная реставрация

- Отправьте готовый съемный протез стоматологу.
- Предпочтительный уровень ретенции вставок регулируется в соответствии с требованиями пациента. Активация осуществляется с помощью отвертки/активатора Dalbo PLUS (Dalbo PLUS Screwdriver/Activator) вращением по часовой стрелке для усиления ретенции или против часовой стрелки для ослабления ретенции.
- Замена вкладки на новую или другую осуществляется с помощью отвертки.
- Проверьте и отрегулируйте окончательную посадку перекрывающего протеза. Внесите исправления в окклюзионное соотношение по мере необходимости.

Абатмент Уни EV (Uni Abutment EV) / супраструктуры Atlantis®

Монолитное ортопедическое соединение с конусностью 33° и винтом мостовидного протеза M1.8. Конструкция облегчает непараллельное размещение имплантатов (до 66°).

- Абатмент Уни EV (Uni Abutment EV) подходит для всех соединений имплантатов (3,0-5,4).

Клиническое применение

- частичная или полная адентия;
- все позиции в полости рта.

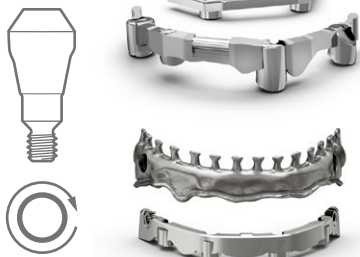

Балочная конструкция Atlantis® Bar

Предназначена для съемных протезов на стандартных или индивидуализированных балках. Имеются балки с различными профилями.

Решение Atlantis® 2 в 1 (мостовидный протез и гибридная конструкция)

Предназначено для съемных протезов. Первичная структура представлена индивидуальной балкой, вторичная структура может быть мостовидным протезом или гибридной конструкцией.

Клиническая процедура

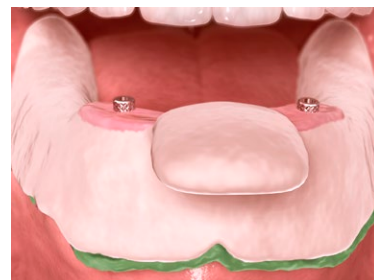

Выбор абатмента

- Перед установкой абатмента извлеките формирователь десны и определите высоту слизистой для правильного выбора постоянного абатмента.
- Постоянный абатмент Уни EV (Uni Abutment EV) можно выбрать, используя либо глубиномер абатмента EV (Abutment Depth Gauge EV), либо отметки на формирователе десны Healing Uni EV (Healing Uni EV).

Примечание. Конструкция формирователя десны Healing Uni EV поддерживает конфигурацию постоянного абатмента Уни EV (Uni Abutment EV) и создает соответствующий контур мягких тканей.

Установка

- Присоедините ключ для установки абатмента Уни EV (Uni Driver EV) к рукоятке.
- Возьмите абатмент Уни EV (Uni Abutment EV) при помощи ключа, осторожно надавив на ключ. Правильная посадка отвертки достигается в момент щелчка.
- Установите абатмент вручную.
- Затяните абатмент с рекомендуемым усилием фиксации (25 Нсм), используя рукоятку ортопедическую EV (Driver Handle EV), ключ для установки абатмента Уни EV (Uni Driver EV) и ключ динамометрический EV (Torque Wrench EV).
- Освободите ключ, осторожно покачивая и поднимая его.



Оттиск Метод открытой ложки

- Выберите подходящий трансфер для снятия оттиска с абатмента Уни EV методом открытой ложки (Uni Abutment EV Pick-Up).
- Установите трансфер для снятия оттиска методом открытой ложки с помощью отвертки шестигранной EV (Hex Driver EV).
- Вручную зафиксируйте трансфер для снятия оттиска методом открытой ложки с усилием 5-10 Нсм.
- Нанесите оттисковый материал отдельно вокруг трансфера.
- Разместите ложку, наполненную оттискным материалом.
- После затвердевания оттискного материала открутите пин и снимите оттиск.
- Проверьте оттиск на предмет правильности и стабильности фиксации трансферов для снятия оттиска методом открытой ложки.

Примечание. Для применения метода закрытой ложки используйте трансфер для снятия оттиска с абатмента Уни EV методом закрытой ложки (Uni Abutment EV Transfer).



Лабораторная процедура

Клиническая процедура



Изготовление модели

- Подсоедините аналог абатмента Уни EV (Uni Abutment EV Replica) к компонентам оттиска и затяните, не повредив оттиск.
- Вручную зафиксируйте трансфер EV для снятия оттиска с имплантата методом открытой ложки (Implant Pick-Up EV) с усилием 5-10 Нсм.
- Подготовьте оттиск к дублированию при помощи съемной десневой маски — нанесите силикон вокруг аналога.
- Залейте высококачественный гипс и изготовьте мастер-модель.

Примечание. Аналог абатмента Уни EV (Uni Abutment EV Replica) предназначен для одноразового использования.

Изготовление реставрации

- Установите балку/структуру на модель и затяните с помощью лабораторного винта мостовидного протеза EV (Lab Bridge Screw EV).
- Установите окончательную реставрацию на вторичную структуру.
- Отправьте окончательную реставрацию стоматологу.

Окончательная реставрация

- Установите балку и затяните винты мостовидного протеза с рекомендуемым усилием фиксации 15 Нсм, используя рукоятку EV ортопедическую (Driver Handle EV), ключ для установки абатмента Уни EV (Uni Driver EV) и ключ динамометрический EV (Torque Wrench EV).
- Проверьте и отрегулируйте окончательную посадку перекрывающего протеза. Внесите исправления в окклюзионное соотношение по мере необходимости.



Абатмент Уни EV (Uni Abutment EV) / OD цилиндр для изготовления балки EV (OD Cylinder EV) — балочное решение

Цилиндр OD из золота разработан для облегчения применения обычных спаянных балочных реставраций вместе с абатментом Уни EV (Uni Abutment EV) в качестве элемента соединения с имплантатом.

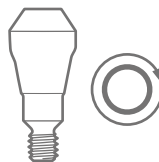

Выбор абатмента

- Перед установкой абатмента извлеките формирователь десны и определите высоту слизистой для правильного выбора постоянного абатмента.
- Постоянный абатмент Уни EV (Uni Abutment EV) можно выбрать, используя либо глубиномер абатмента, либо отметки на формирователе десны Healing Uni EV (Healing Uni EV).

Примечание. Конструкция формирователя десны Healing Uni EV поддерживает конфигурацию постоянного абатмента Уни EV (Uni Abutment EV) и создает соответствующий контур мягких тканей.

Установка

- Присоедините ключ для установки абатмента Уни EV (Uni Driver EV) к рукоятке EV ортопедической (Driver Handle EV).
- Возьмите абатмент Уни EV (Uni Abutment EV) при помощи ключа, осторожно надавив на ключ. Правильная посадка отвертки достигается в момент щелчка.
- Установите абатмент вручную.
- Затяните абатмент с рекомендуемым усилием фиксации (25 Нсм), используя ортопедическую рукоятку, ключ для установки абатмента и ключ динамометрический EV (Torque Wrench EV).
- Освободите ключ, осторожно покачивая и поднимая его.



Оттиск Метод открытой ложки

- Выберите подходящий трансфер для снятия оттиска с абатмента Уни EV методом открытой ложки (Uni Abutment EV Pick-Up).
- Установите трансфер для снятия оттиска методом открытой ложки с помощью отвертки шестигранной EV (Hex Driver EV).
- Вручную зафиксируйте трансфер для снятия оттиска методом открытой ложки с усилием 5-10 Нсм.
- Нанесите оттисковый материал отдельно на трансфер.
- Разместите ложку, наполненную оттисковым материалом.
- После затвердевания оттискового материала открутите пин и снимите оттиск.
- Проверьте оттиск на предмет правильности и стабильности фиксации трансферов для снятия оттиска методом открытой ложки.

Примечание. Для применения метода закрытой ложки используйте трансфер для снятия оттиска с абатмента Уни EV методом закрытой ложки (Uni Abutment EV Transfer).

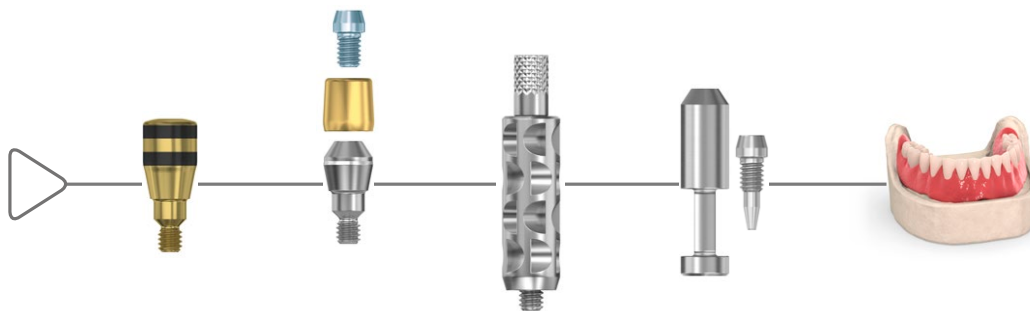

Лабораторная процедура



Изготовление модели

- Подсоедините аналог абатмента Уни EV (Uni Abutment EV Replica) к трансферу для снятия оттиска с абатмента Уни EV методом открытой ложки (Uni Abutment EV Pick-Up).
- Вручную зафиксируйте трансфер для снятия оттиска методом открытой ложки с усилием 5–10 Нсм.
- Залейте высококачественную керамику в оттиск и изготовьте модель.

Примечание. Аналог абатмента Уни EV (Uni Abutment EV Replica) предназначен для одноразового использования.

Изготовление реставрации

- Установите OD цилиндр для изготовления балки EV (OD Cylinder EV) на аналог и затяните с помощью лабораторного винта мостовидного протеза EV (Lab Bridge Screw EV).
- Установите балку (охватываемую часть) и выполните пайку.
- Обработайте и тщательно отполируйте балочную реставрацию. Установите зажимы (охватывающие части) на балку и изготовьте перекрывающий протез, выполнив отверждение акрилового материала вокруг зажимов.
- Воспользуйтесь бором для удаления излишков акрила и отполируйте основание перекрывающего протеза.
- Отправьте готовый съемный протез стоматологу.

Выбор балок и зажимов/райдеров остается за вами.

Окончательная реставрация

- Установите балку и затяните винты мостовидного протеза с рекомендуемым усилием фиксации 15 Нсм, используя рукоятку EV ортопедическую (Driver Handle EV), ключ для установки абатмента Уни EV (Uni Driver EV) и ключ динамометрический EV (Torque Wrench EV).
- Проверьте и отрегулируйте окончательную посадку перекрывающего протеза. Внесите исправления в окклюзионное соотношение по мере необходимости.



Ключ динамометрический EV (Torque Wrench EV) — ортопедические процедуры

Динамометрический ключ с ортопедической рукояткой используются для затягивания винтов абатмента и (или) винтов мостовидного протеза.

Динамометрический ключ с хирургической рукояткой также можно использовать для установки и подгонки имплантатов.

Ортопедические инструменты

Ортопедические инструменты, специально предназначенные для работы с системой имплантатов Astra Tech Implant System EV:

- отвертка шестигранная EV (Hex Driver EV), ручная и механическая;
- ключ для установки абатмента шаровидного EV (Ball Abutment Driver EV), механический;



Сборка

- Соберите головку и корпус ключа, соединив компоненты вместе и повернув их в разные стороны до щелчка.

Присоединение

- Вставьте отвертку шестигранную EV (Hex Driver EV) в рукоятку EV ортопедическую (Restorative Driver Handle EV) и затем в ключ до щелчка.

Использование

- Придерживайте верхнюю часть рукоятки отвертки пальцем. Осторожно потяните рычаг динамометрического ключа по направлению стрелки до достижения нужного усилия фиксации.

Примечание. Рычаг динамометрического ключа не должен выходить за конец шкалы, поскольку это может привести к неточным показаниям усилия фиксации.

Стрелка на головке ключа обозначает направление использования ключа.



- ключ для установки абатмента Locator (Locator Driver EV), механический;
- ключ для установки абатмента Уни EV (Uni Driver EV), механический;
- Ключ динамометрический EV (Torque Wrench EV)
- рукоятка для динамометрического ключа EV ортопедическая (TW EV Restorative Driver Handle);
- рукоятка для динамометрического ключа EV ортопедическая низкая (TW EV Restorative Driver Handle Low).



Разборка

- Снимите рукоятку с ключа.
- Снимите головку, нажав пальцем на углубление (1) и осторожно потянув головку (2).





Очистка и сушка

- Три отдельные детали теперь можно очистить при помощи воды и щетки. Дайте деталям высохнуть.

Стерилизация

- Следуйте инструкции по применению производителя.

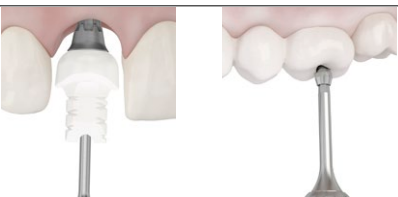
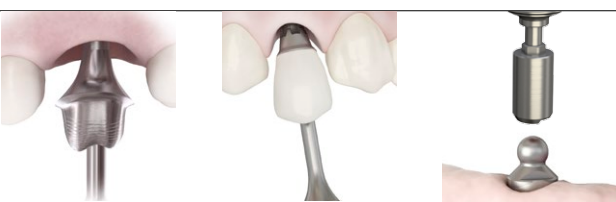
Руководство по усилию фиксации — рекомендуемое усилие во время установки и фиксации

Тип устанавливаемой продукции		Усилие фиксации, Нсм
<ul style="list-style-type: none"> ■ Установка имплантата 		<p>Максимум 45 Нсм</p>
<ul style="list-style-type: none"> ■ Винты-заглушки ■ Компоненты для заживления 		<p>5-10 Нсм Вручную / легкий нажим пальцами</p>
<ul style="list-style-type: none"> ■ Временные абатменты ■ Временные реставрации на всех уровнях 		<p>15 Нсм</p>
<ul style="list-style-type: none"> ■ Постоянные абатменты ■ Реставрации одиночных зубов на уровне имплантатов 		<p>25 Нсм</p>
<ul style="list-style-type: none"> ■ Окончательные реставрации на уровне абатментов 		<p>15 Нсм</p>

Очистка и стерилизация

Все сверла, за исключением одноразового сверла копьевидного EV (Precision Drill EV), можно использовать примерно десять раз. Если сверла не планируется использовать повторно, выбросите их в контейнер для острых отходов сразу по завершении процедуры установки имплантата.

Примечание. Одноразовые изделия использовать повторно нельзя.

Удалите остаточные ткани и осколки кости, погрузив использованные изделия в теплую воду (< 40 °C / 104 °F). Не используйте фиксирующие средства или горячую воду, поскольку это может повлиять на последующие результаты очистки. Изделия следует держать во влажной среде до начала следующего этапа. В случае ключа для установки абатмента прямого EV (Direct Driver EV Ø 3.3, Ø 4) и ключа для установки абатмента шаровидного EV (Ball Abutment Driver EV) хранение во влажной среде является обязательным.

Если очистка отложена больше чем на 120 минут, поместите устройства в ванночку с чистящим и дезинфицирующим раствором во избежание высыхания пятен и (или) осколков, крови и других загрязнений.

Лоток хирургический большой EV (Large Tray EV)

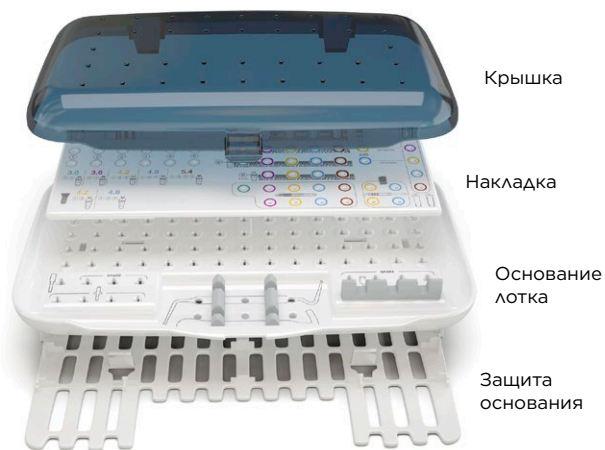

Лоток малый EV (Small Tray EV)

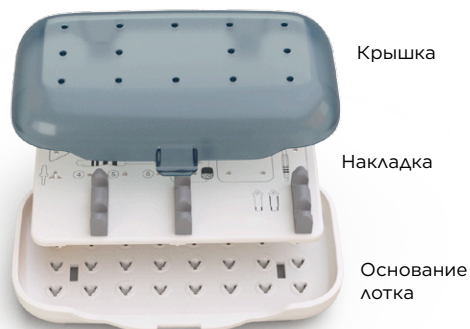

Подготовка к очистке

Необходимо разобрать следующие изделия:

- лоток хирургический большой EV (Large Tray EV) и лоток малый EV (Small Tray EV);
- компоненты для снятия оттисков (трансферы для закрытой и открытой ложки);

Ручная процедура

Нанесите моющее средство neodisher MediClean forte (Dr. Weigert, Гамбург) или аналогичный раствор на все поверхности. Протрите внешнюю и, если применимо, внутреннюю поверхность изделия мягкой нейлоновой щеточкой до удаления видимых пятен и (или) осколков. Промойте внутренние каналы/полость чистящим раствором при помощи иглы для промывания, надетой на шприц. Проверьте, не осталось ли в каналах/полости пятен и (или) осколков. Оставьте изделия в ультразвуковой ванночке с чистящим раствором минимум на десять минут, за исключением сверл и лотков. Промойте под чистой проточной водой до удаления всех следов чистящего раствора. Промойте внутренние каналы/полость водой при помощи иглы для промывания.

Приготовьте ванночку с раствором для дезинфекции инструментов D212 (DÜRR SYSTEM-HYGIENE) или аналогичным дезинфицирующим раствором в соответствии с инструкциями производителя моющего средства. Полностью погрузите изделия на время, указанное производителем. Промойте внутренние каналы/полость минимум три раза при помощи иглы для промывания. Промойте под чистой проточной водой до удаления всех следов дезинфицирующего раствора. Промойте внутренние каналы/полость водой при помощи иглы для промывания.

Высушите изделия при помощи медицинского сжатого воздуха и протрите безворсовыми одноразовыми салфетками.

Автоматическая процедура

Поместите инструменты в мойщик дезинфектор — Vario TD или аналогичный — в соответствии с рекомендациями поставщика. Пример моечной программы Vario TD:

- предварительное мытье, 20 °C;
- очистка с использованием моющего средства — neodisher MediClean forte (Dr. Weigert, Гамбург) или аналогичного раствора при 45-55 °C;
- нейтрализация;
- промежуточное промывание;
- дезинфекция, > 90 °C (желательно 93 °C), 5 минут;
- сушка.

Осмотр и проверка функционирования

Сверла необходимо заменять, как только ухудшаются их режущие свойства. Выбрасывайте тупые или поврежденные изделия.

Упаковка перед стерилизацией

Тщательно высушите все изделия перед процессом стерилизации во избежание коррозии. Соберите поднос и расположите сверла и инструменты в порядке букв/номеров сверл, если применимо. Рекомендуется завернуть инструменты и лоток в соответствии с указаниями производителя упаковочного материала для стерилизации. Рекомендуется поместить абатменты, винты и применимые изделия в пакет для стерилизации.

Примечание. В США: используйте одобренный FDA пакет для стерилизации и установите время сушки на 16 минут по окончании цикла стерилизации паром.

Стерилизация

Стерилизация паром с предвакуумным циклом (134 °C / 275 °F в течение 3 минут).

Процедура стерилизации для изделий из диоксида циркония

Изделия нельзя стерилизовать в паровом автоклаве. Подобная обработка может влиять на механические свойства материала.

В случае абатмента циркониевого ZirDesign

рекомендуется жидкая химическая стерилизация или высокоактивная дезинфекция.

Примечание. В США: рекомендуется нагревание в сухожаровом шкафу (160 °C / 320 °F в течение 4 часов).

Заявление об очистке и стерилизации компонентов системы имплантатов Astra Tech Implant System® EV

Компанией Dentsply Sirona разработаны и аттестованы инструкции по очистке и стерилизации компонентов системы имплантатов Astra Tech Implant System EV. Эти инструкции разработаны в соответствии с указанными ниже стандартами.

Программа VariOTD (рекомендуется для автоматической обработки) и моющее средство neodisher MediClean forte (Dr. Weigert) могут быть заменены аналогичными программами и моющими средствами. Дополнительная информация приводится на сайтах <http://www.miele-professional.com> и (или) www.drweigert.com.

Лоток хирургический большой EV (Large Tray EV) и лоток малый EV (Small Tray EV) изготовлены из полифенилсульфона (PPSU) — материала, который может быть чувствителен к некоторым химическим веществам, содержащим ацетат, например к этилацетату. Обратитесь к производителю вашего моющего средства для получения информации о совместимости используемого чистящего средства и PPSU, если моющее средство neodisher MediClean forte не используется.

В случае абатмента Atlantis из диоксида циркония рекомендуется нагревание в сухожаровом шкафу (160 °C / 320 °F в течение 4 часов).

Хранение

Изделия должны храниться в оригинальных упаковках в сухом месте при комнатной температуре (18–25 °C / 64–77 °F). Используйте стерилизованные компоненты в течение временного периода, указанного производителем пакета для стерилизации.

Примечание. Следуйте инструкциям производителя по обслуживанию и очистке угловых наконечников и ключа динамометрического EV (Torque Wrench EV).



При использовании альтернативных процедур пользователь обязан убедиться в том, что выбранная процедура очистки и стерилизации позволяет достичь требуемых результатов.

- ANSI/AAMI ST79:2010 & A1:2010 Comprehensive guide to steam sterilization and sterility assurance in health care facilities (Подробное руководство по стерилизации паром и обеспечению стерильности в учреждениях здравоохранения).
- ANSI/AAMI ST81:2004/(R) 2010 Sterilization of medical devices – Information to be provided by the manufacturer for the processing of resterilizable medical devices (Стерилизация медицинских изделий — информация, предоставляемая производителем по обработке повторно стерилизуемых медицинских изделий).
- AAMI TIR12:2010 Designing, testing, and labelling reusable medical devices for reprocessing in health care facilities: A guide for medical device manufacturers (Проектирование, тестирование и маркировка многоразовых медицинских устройств, пригодных для стерилизации в медицинских учреждениях — руководство для производителей медицинских устройств).
- EN ISO 17664:2004 Sterilization of medical devices – Information to be provided by the manufacturer for the processing of resterilizable medical devices (Стерилизация медицинских изделий — информация, предоставляемая производителем по обработке повторно стерилизуемых медицинских изделий).
- EN ISO 15883-1:2009, Washer-disinfectors – Part 1: General requirements, terms and definitions and tests (Аппараты для мойки-дезинфекции. Часть 1. Общие требования, термины, определения и испытания).
- EN ISO 15883-2:2009, Washer-disinfectors – Part 2: Requirements and tests for washer-disinfectors employing thermal disinfection for surgical instruments, anaesthetic equipment, bowls, dishes, receivers, utensils, glassware, etc. (Аппараты для мойки-дезинфекции. Часть 2. Требования и методы испытаний моюще-дезинфицирующих машин, использующих термическую дезинфекцию хирургических инструментов, оборудования для анестезии, чашек, тарелок, приемников, посуды, изделий из стекла и т. д.).
- ISO/TS 15883-5:2005, Washer-disinfectors – Part 5: Test soils and methods for demonstrating cleaning efficacy (Аппараты для мойки-дезинфекции. Часть 5. Загрязнения для проведения испытания и методы, демонстрирующие эффективность мойки).
- EN ISO 17665-1:2006, Sterilization of health care products – Moist heat – Part 1: Requirements for the development, validation and routine control of a sterilization process for medical devices (Стерилизация продуктов здравоохранения. Влажное тепло. Часть 1. Требования к разработке, валидации и текущему контролю процесса стерилизации медицинских изделий).

О компании Dentsply Sirona Implants

Компания Dentsply Sirona Implants предлагает широчайший ассортимент решений для всех этапов лечения с помощью имплантатов, в том числе системы имплантатов Ankylos®, Astra Tech Implant System® и Xive®, цифровые технологии, такие как Atlantis® — высокоиндивидуализированные CAD/CAM-решения — и навигационная хирургия Simplant®, решения по восстановительному лечению Symbios® и программы повышения квалификации и развития бизнеса, такие как STEPPS™. Dentsply Sirona Implants — надежный партнер специалистов в области стоматологии, дающий возможность добиваться предсказуемых и долговечных результатов дентальной имплантации и улучшать качество жизни пациентов.

О компании Dentsply Sirona

Dentsply Sirona — крупнейший мировой производитель профессиональных стоматологических материалов и технологий, который уже более 130 лет внедряет инновации и оказывает услуги стоматологам и пациентам по всему миру. Dentsply Sirona разрабатывает, производит и продает полную линейку решений, включая стоматологическую продукцию и продукцию для гигиены полости рта, а также другие расходные медицинские устройства из обширного ассортимента брендов мирового уровня. Изделия Dentsply Sirona под маркой The Dental Solutions Company™ — это инновационные эффективные решения для более качественного, безопасного и быстрого лечения зубов. Общемировая штаб-квартира Dentsply Sirona находится в Йорке (Пенсильвания, США), а международная штаб-квартира — в Зальцбурге (Австрия). Акции компании представлены на американской бирже NASDAQ под кодом XRAY.

Дополнительную информацию о компании Dentsply Sirona и ее продукции см. на сайте www.dentsplysirona.com.